



neocube®
modern style of fire







La vision du neocube

Design impressionnant - composé des matériaux les plus modernes et de la plus haute qualité. Préfabriqué dans la plus haute qualité industrielle. Installation rapide et propre. A un prix fixe tout compris. **C'est neocube - un style de feu moderne.**



neocube®
modern style of fire

Conception unique dans des surfaces à couper le souffle

Les sept séries neocube comprennent un total de 34 modèles différents. Pour une individualité et une qualité à couper le souffle, chaque modèle est disponible en dix surfaces céramiques de haute qualité. Afin d'assurer une exécution et une qualité d'assemblage optimales, tous les appareils sont constitués de quelques composants parfaitement coordonnés de la plus haute qualité industrielle. Chaque neocube peut être installé en quelques heures sans créer de saleté. En plus de la conception, le neocube est synonyme d'une excellente technologie de combustion et d'un rapport qualité-prix solide. Les modèles neocube P, C et F peuvent être installés directement contre le mur.*



P10-SÉRIE



P20-SÉRIE



P30-SÉRIE



F-SÉRIE



EXCELLENTE
COMBUSTION



TRAITEMENT DE
GRANDE QUALITÉ



INSTALLATION
FACILE



SURFACES EN CÉRAMIQUE
DE GRANDE QUALITÉ



LIMITLESS
OPPORTUNITÉS



C-SÉRIE



S10/20-SÉRIE









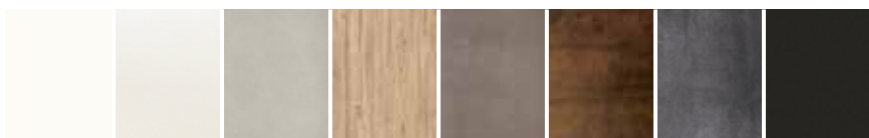







S30-SÉRIE

DES MODÈLES

Série	P10	P20	P30	F
La fenêtre	Panorama	Panorama	Panorama	Frame
Sans banc				
Modèle	P10	P20	P30	F10
Banc milieu				
Modèle	P11	P21	P31	F11
Banc à droite				
Modèle	P12	P22	P32	F12
Banc gauche				
Modèle	P13	P23	P33	F13
Tablette				
Modèle	P14	P24	P34	F14
XL				
Modèle				



C10	C20	S10	S20	S30
Corner	Corner	Style	Style	Style
				
C10	C20	S10	S20	S30
				
C12	C22			
				
C13	C23			
				
C14	C24			
				
		S10XL	S20XL	S30XL

Plus de surfaces céramiques sous
feel free à partir de la page 60.

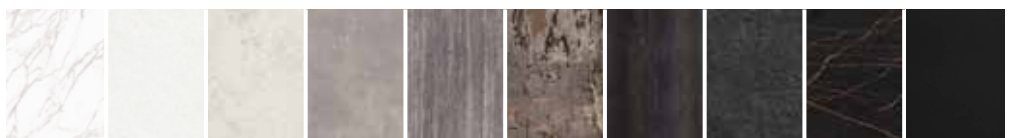

...





S20XL - nezh



P30 - juwr



neocube®
modern style of fire

MANUFACTURE

feel free!

La cheminée individuelle

Basé sur les 34 modèles neocube, feel free! manufaktur Options planifie une cheminée individuelle et la calcule facilement à un prix fixe. La cheminée complète est préfabriquée en usine dans la plus haute qualité industrielle et mise en place comme test. Le système de cheminée individuel complet ne comprend que quelques composants. Cela garantit une installation parfaite sans saleté ni poussière en quelques heures.

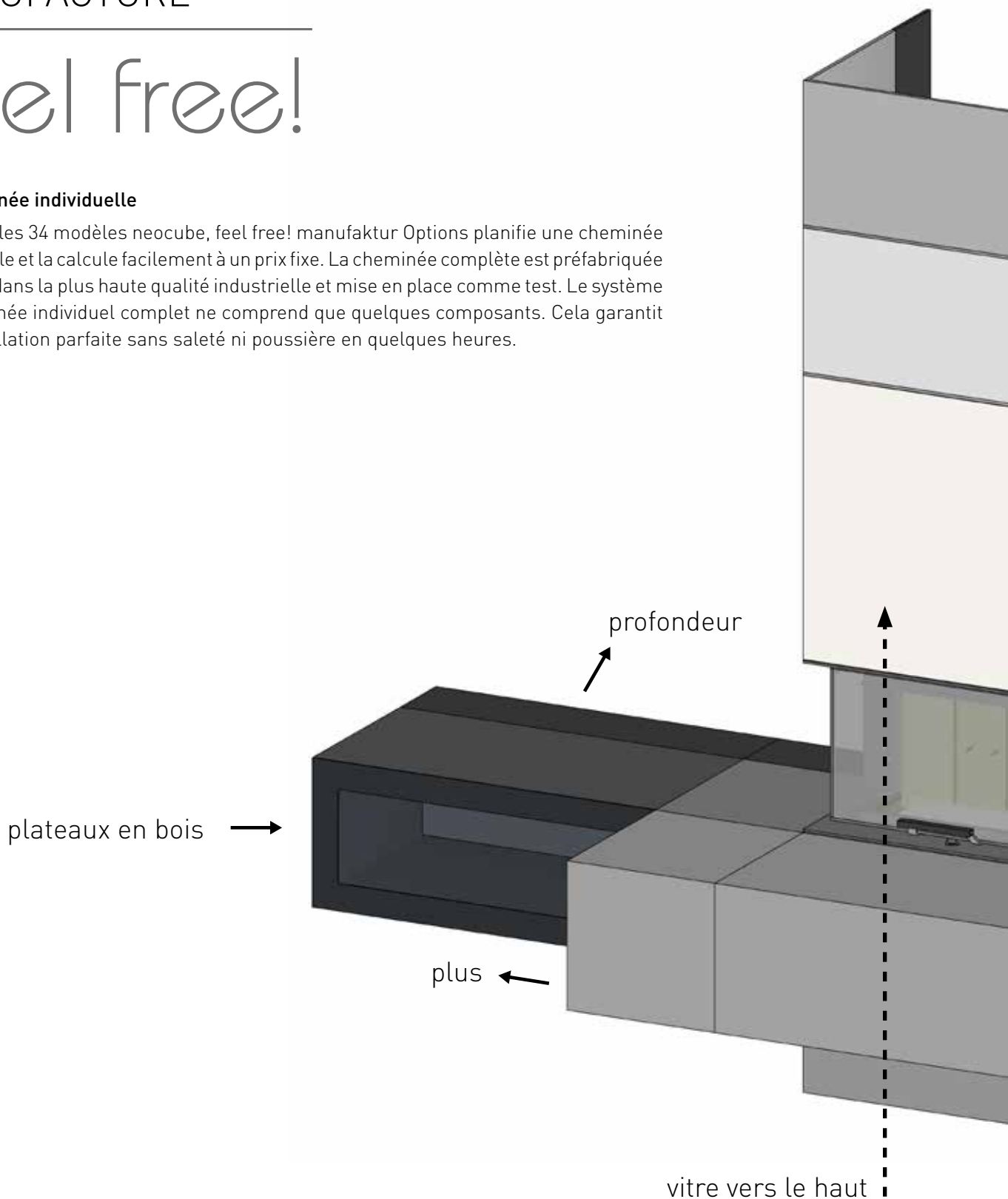

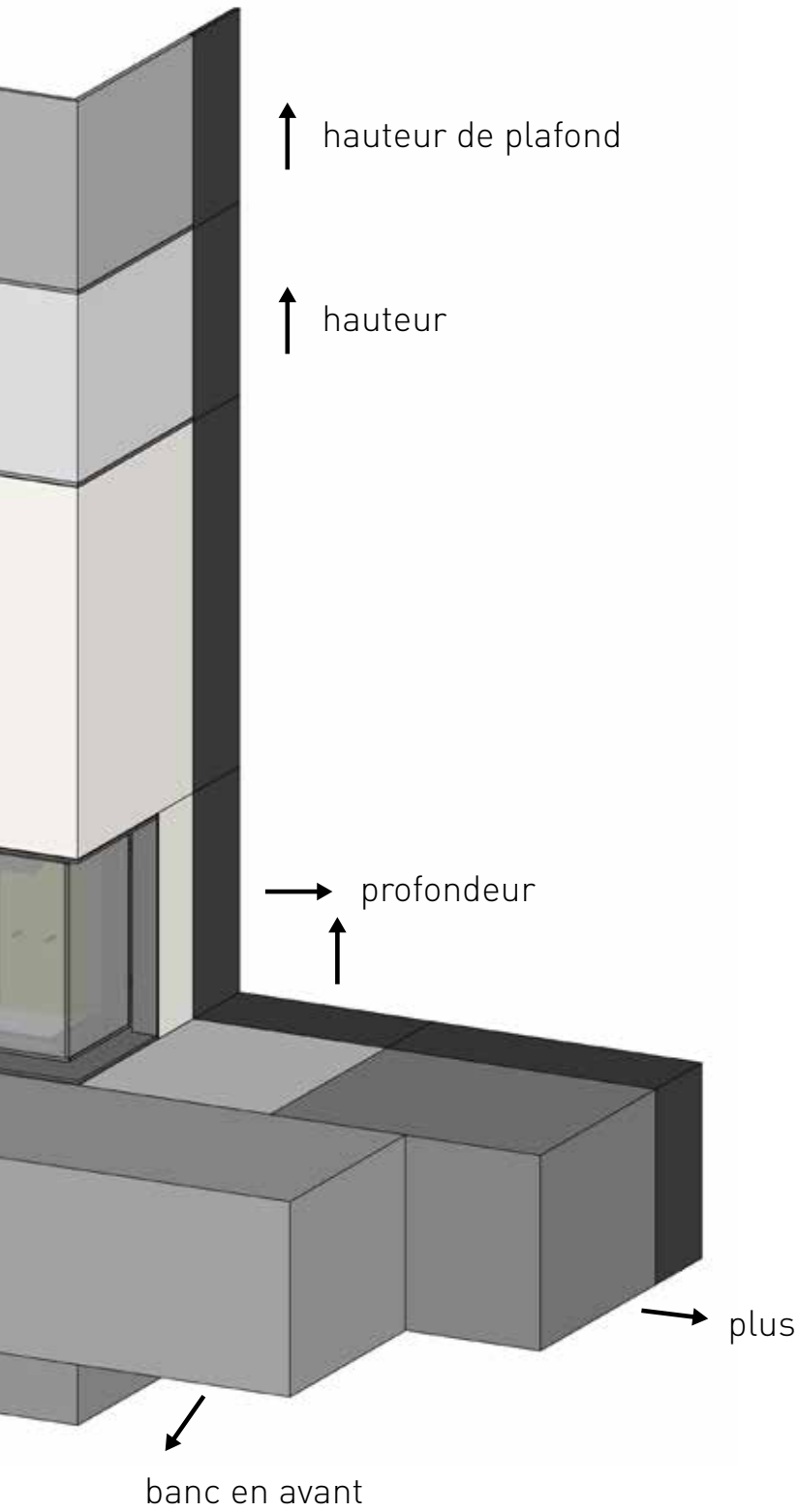

Le centre de chaque pièce

La combinaison des surfaces en céramique avec la vue généreuse du feu rendent le neocube unique. Le foyer est équipé de la dernière technologie de combustion.









P21 - juwr | neqr



S10XL - arws

neocube – céramique | gamme de base

Des surfaces uniques pour des cheminées uniques. C'est pourquoi neocube est disponible en dix surfaces céramiques très différentes. Chaque surface confère au foyer neocube un aspect unique et spécial. Du moderne à l'élégant, du look rouillé au béton en passant par le bois - tout est une question de choix de céramique. Toujours de très haute qualité et résistant.

Les surfaces enduites peuvent souvent conduire à des fissures disgracieuses en plâtre - ce qui est impossible avec la surface en plâtre céramique de haute qualité Just White riverwashed.

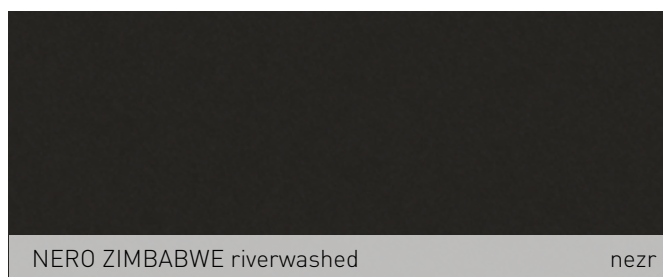
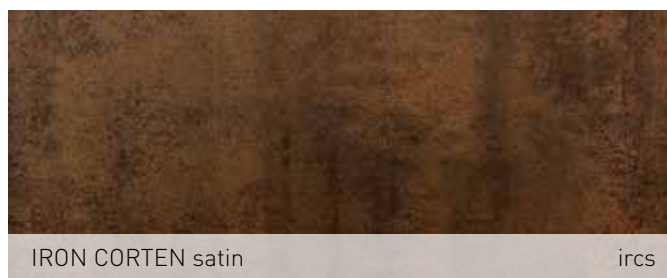
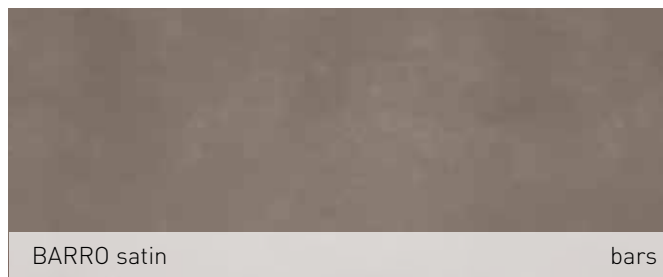
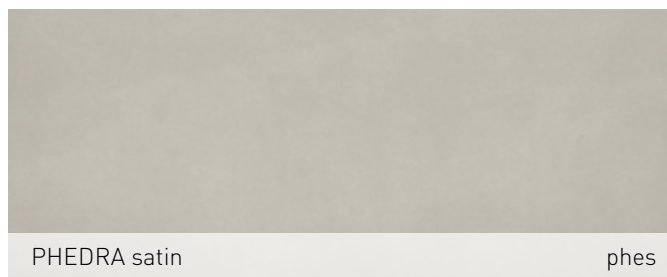
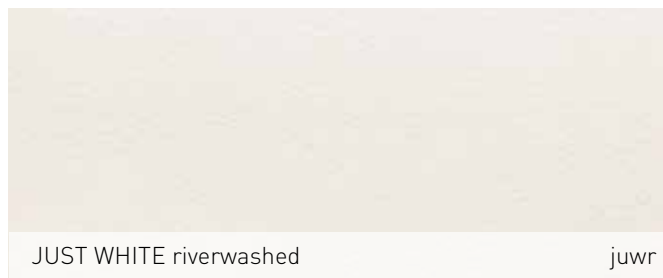
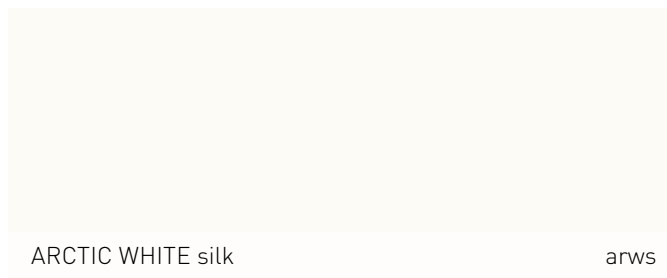

Des partenaires solides pour la plus haute qualité

NEOLITH®

DEKTON®
ULTRACOMPACT SURFACES

LAMINAM

SAPIENSTONE

INFINITY™

Lithotech.
The Technical Stone



ACCUMULANT LA CHALEUR



IMPERMÉABLE



100 % NATURELLE



RECYCLABLE



RÉSISTANT AUX RAYURES



RÉSISTANT AUX
TEMPÉRATURES EXTRÊMES



HYGIÉNIQUE



RÉSISTANT AUX UV



FACILE À NETTOYER



RÉSISTANT À LA FLEXION



RÉSISTANT AUX ACIDES
ET AUX BASIQUES



ANTIBACTÉRIEN





P10

Sans banc

- ✓ Vitre panoramique 3 faces
- ✓ la porte est escamotable pour le chargement du bois
- ✓ Design compact
- ✓ Installation au ras du mur
- ✓ faible profondeur



P11

Banc milieu



P12

Banc à droite

Modèle	Mesures en cm	Lester	Accumulateur supplémentaire*	Longueur de bûche	Panneau de socle*
P10	H: 170,00 L: 62,20 - P: 50,00	230 kg	50 kg	33 cm	✓
P11	H: 170,00 L: 105,00 - P: 50,00	290 kg	50 kg	33 cm	✓
P12	H: 170,00 L: 105,00 - P: 50,00	290 kg	50 kg	33 cm	✓
P13	H: 170,00 L: 105,00 - P: 50,00	290 kg	50 kg	33 cm	✓
P14	H: 170,00 L: 82,20 - P: 60,00	240 kg	50 kg	33 cm	✓

* en option



P13

Banc gauche



P14

Tablette





P20

Sans banc

- ✓ Vitre panoramique 3 faces
- ✓ la porte est escamotable pour le chargement du bois
- ✓ large vue sur le feu
- ✓ Installation au ras du mur
- ✓ faible profondeur



P21

Banc milieu



P22

Banc à droite

Modèle	Mesures en cm	Lester	Accumulateur supplémentaire*	Longueur de bûche	Panneau de socle*
P20	H: 170,00 L: 77,20 - P: 50,00	285 kg	75 kg	33 cm	✓
P21	H: 170,00 L: 120,00 - P: 50,00	345 kg	75 kg	33 cm	✓
P22	H: 170,00 L: 120,00 - P: 50,00	345 kg	75 kg	33 cm	✓
P23	H: 170,00 L: 120,00 - P: 50,00	345 kg	75 kg	33 cm	✓
P24	H: 170,00 L: 97,20 - P: 60,00	295 kg	75 kg	33 cm	✓

* en option



P23

Banc gauche



P24

Tablette





P30

Sans banc

- ✓ Vitre panoramique 3 faces
- ✓ la porte est escamotable pour le chargement du bois
- ✓ vue large et profonde sur le feu
- ✓ Surface vitrée continue
- ✓ Installation au ras du mur



P31

Banc milieu



P32

Banc à droite

Modèle	Mesures en cm	Lester	Accumulateur supplémentaire*	Longueur de bûche	Panneau de socle*
P30	H: 178,80 L: 74,90 - P: 67,00	340 kg	-	33 cm	✓
P31	H: 178,80 L: 120,00 - P: 67,00	400 kg	-	33 cm	✓
P32	H: 178,80 L: 120,00 - P: 67,00	400 kg	-	33 cm	✓
P33	H: 178,80 L: 120,00 - P: 67,00	400 kg	-	33 cm	✓
P34	H: 178,80 L: 94,90 - P: 77,00	350 kg	-	33 cm	✓

* en option



P33

Banc gauche



P34

Tablette





C10

Sans banc

- ✓ Vitre panoramique 2 faces
- ✓ la porte est escamotable pour le chargement du bois
- ✓ large vue sur le feu
- ✓ Surface vitrée continue
- ✓ Installation au ras du mur
- ✓ faible profondeur



C12

Banc à droite



C13

Banc gauche

Modèle	Mesures en cm	Lester	Accumulateur supplémentaire*	Longueur de bûche	Panneau de socle*
C10	H: 170,00 L: 81,20 - P: 52,50	315 kg	75 kg	33 cm	✓
C12	H: 170,00 L: 124,40 - P: 52,50	375 kg	75 kg	33 cm	✓
C13	H: 170,00 L: 124,40 - P: 52,50	375 kg	75 kg	33 cm	✓
C14	H: 170,00 L: 91,20 - P: 62,50	325 kg	75 kg	33 cm	✓

* en option



C14 Tablette



C20

Sans banc

- ✓ Vitre panoramique 2 faces
- ✓ la porte est escamotable pour le chargement du bois
- ✓ large vue sur le feu
- ✓ Surface vitrée continue
- ✓ Installation au ras du mur
- ✓ faible profondeur



C22

Banc à droite



C23

Banc gauche

Modèle	Mesures en cm	Lester	Accumulateur supplémentaire*	Longueur de bûche	Panneau de socle*
C20	H: 170,00 L: 81,20 - P: 52,50	315 kg	75 kg	33 cm	✓
C22	H: 170,00 L: 124,40 - P: 52,50	375 kg	75 kg	33 cm	✓
C23	H: 170,00 L: 124,40 - P: 52,50	375 kg	75 kg	33 cm	✓
C24	H: 170,00 L: 91,20 - P: 62,50	325 kg	75 kg	33 cm	✓

* en option



C24

Tablette





F10

Sans banc

- ✓ large vision du feu
- ✓ Langage de conception clair
- ✓ Design compact
- ✓ Installation au ras du mur
- ✓ Porte à ouverture latérale



F11

Banc milieu



F12

Banc à droite

Modèle	Mesures en cm	Lester	Accumulateur supplémentaire*	Longueur de bûche	Panneau de socle*
F10	H: 170,00 L: 77,40 - P: 52,50	260 kg	100 kg	33 cm	✓
F11	H: 170,00 L: 120,00 - P: 52,50	320 kg	100 kg	33 cm	✓
F12	H: 170,00 L: 120,00 - P: 52,50	320 kg	100 kg	33 cm	✓
F13	H: 170,00 L: 120,00 - P: 52,50	320 kg	100 kg	33 cm	✓
F14	H: 170,00 L: 77,40 - P: 62,50	270 kg	100 kg	33 cm	✓

* en option



F13

Banc gauche



F14

Tablette





- ✓ Vitre panoramique 2 faces
- ✓ Mécanisme de disque pliable
- ✓ superbe vue sur le feu
- ✓ Surface vitrée continue
- ✓ Conception très compacte
- ✓ Langage de conception clair

S10 Poignée de porte à droite



Modèle	Mesures en cm	Lester	Accumulateur supplémentaire*	Longueur de bûche
S10	H: 150,00 L: 40,00 - P: 40,00	150 kg	-	33 cm
S10XL	H: 165,00 L: 40,00 - P: 40,00	155 kg	30 kg	33 cm

* en option

S10 XL Poignée de porte à droite

neocube | S20-Série



- ✓ Vitre panoramique 2 faces
- ✓ Mécanisme de disque pliable
- ✓ superbe vue sur le feu
- ✓ Surface vitrée continue
- ✓ Conception très compacte
- ✓ Langage de conception clair

S20

Poignée de porte à gauche



S20

XL

Poignée de porte à gauche

Modèle	Mesures en cm	Lester	Accumulateur supplémentaire*	Longueur de bûche
S20	H: 150,00 L: 40,00 - P: 40,00	150 kg	-	33 cm
S20XL	H: 165,00 L: 40,00 - P: 40,00	155 kg	30 kg	33 cm

* en option





S30

- ✓ Vitre panoramique 3 faces
- ✓ Langage de conception clair
- ✓ superbe vue sur le feu
- ✓ Surface vitrée continue
- ✓ Conception très compacte
- ✓ Langage de conception clair



S30 XL

Modèle	Mesures en cm	Lester	Accumulateur supplémentaire*	Longueur de bûche
S30	H: 150,00 L: 40,00 - P: 40,00	150 kg	-	33 cm
S30XL	H: 165,00 L: 40,00 - P: 40,00	155 kg	30 kg	33 cm

* en option



neocube – Accessoires

Noyau d'accumulation

Chaque neocube P, C, F et SXL Série, peut être équipé d'un noyau d'accumulation en **Pierre naturelle**. Pour la Série P30, cette option n'est pas possible.



P10-Série



P20- et C-Série



F-Série



SXL-Série

Accumulateur supplémentaire	P10-Série	P20-Série	C-Série	F-Série	SXL-Série
Lester	env. 50 kg	env. 75 kg	env. 75 kg	env. 100 kg	env. 30 kg

Plinthe

Pour chaque modèle neocube des Série P, C et F, une plinthe en acier est proposée en option. Cette possibilité n'offre qu'une différence esthétique. Pour utiliser la plinthe les pieds du poêle doivent être remontés d'environ 10 mm. Ceci est nécessaire pour que le poêle reçoive suffisamment d'air ambiant pour la combustion. La plinthe est positionnée avec un recul de 25 mm, elle est aisée à installer.

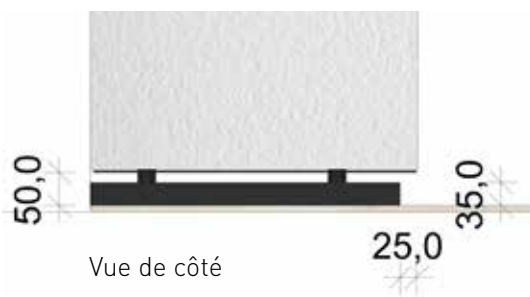

neocube – Options supplémentaires

Adapteur pour raccordement d'arrivée d'air extérieure - Raccordement par le bas -

Pour tous les modèles P, C et F Série.

Le neocube P30, est, par sa conception, équipé de la possibilité d'effectuer le raccordement d'arrivée d'air par l'arrière ou par le bas.

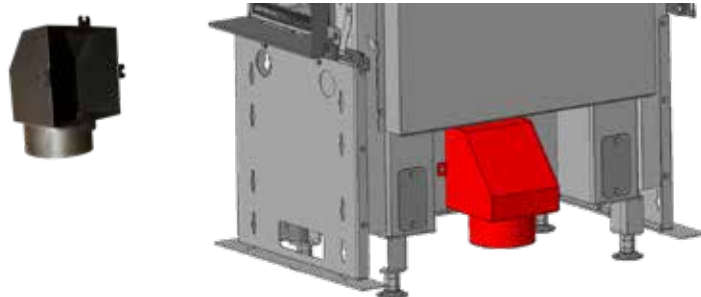

neocube céramique

La surface du neocube est en céramique de haute qualité. Dans ce but, les plaques céramiques extrêmement dures sont découpées dans un processus de sciage au gaz très complexe puis transformées en composant de cheminée. Les surfaces en céramique sont utilisées dans le monde entier pour des domaines d'application de la plus haute qualité et les plus exigeants. Les textures uniques de la céramique donnent au neocube son aspect à couper le souffle. En plus des qualités optiques, les céramiques sont parfaites pour une utilisation dans les cheminées en raison de leurs propriétés physiques exceptionnelles.





neocube – Montage le plus facile

Le montage des foyers neocube est très simple grâce à l'assemblage modulaire. L'intégralité du foyer n'est constituée que de peu de composants adaptés les uns aux autres. L'habillage céramique assemblé sur les bords et n'est constitué que de 3 ou 4 éléments. Tous les modèles P, C et F peuvent être placés contre les murs, même ceux devant être protégés*. Le système de réglage intelligent permet d'assembler les composants en céramique les uns contre les autres et de les aligner en toute simplicité. Avant la livraison, chaque neocube est assemblé en usine afin de garantir une exécution optimale et une précision de réglage optimale.

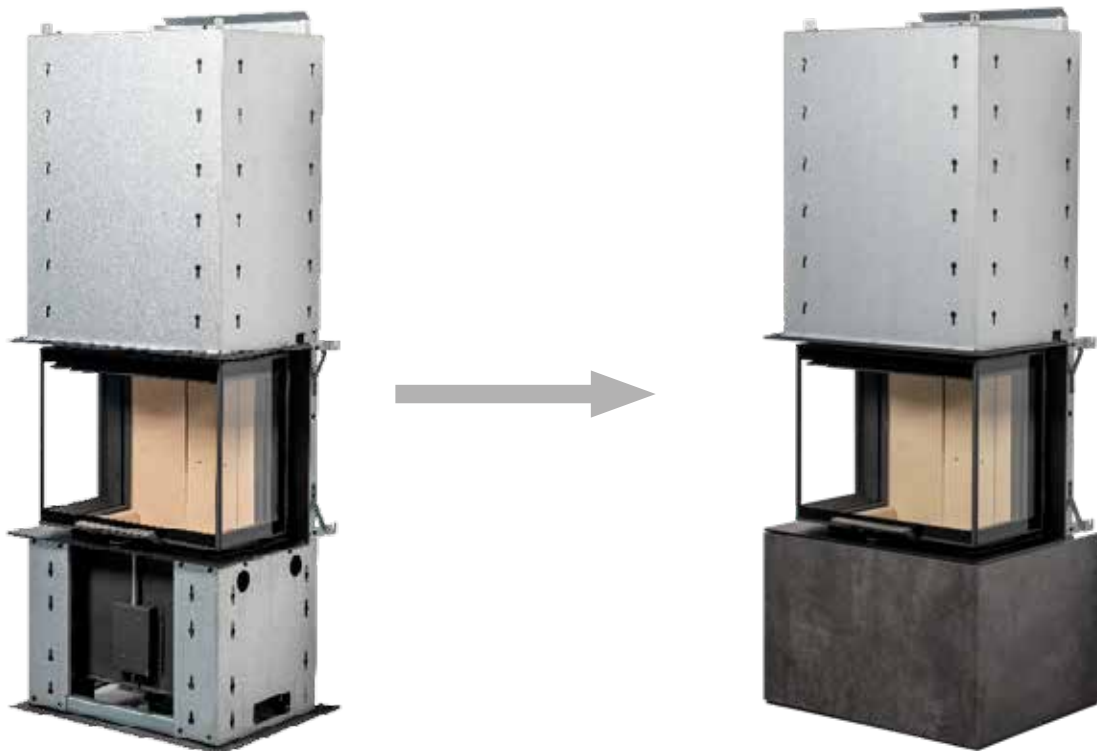

* L'installation du système de poêle neocube au ras du mur doit être clarifiée avec le ramoneur responsable avant l'installation.





Montage vidéo en ligne!

Maintenant, scannez le code QR et regardez la vidéo de montage neocube (3 min.).

Même les plus élaborés, feel free! les systèmes de cheminée ne sont composés que de quelques composants coordonnés - un assemblage simple, rapide et propre est garanti.

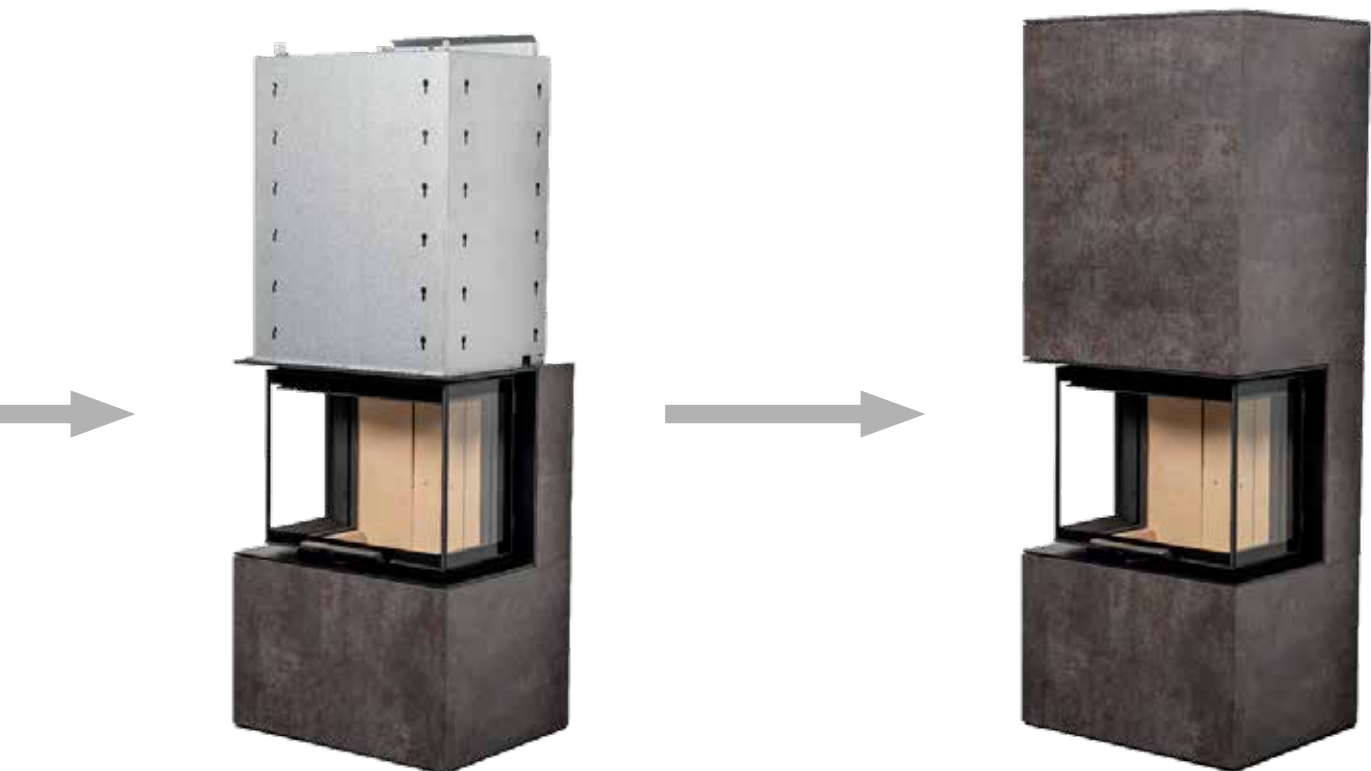

neocube – Montage aisé

Pour tous les modèles neocube, ainsi que pour les pièces feel free, le montage est facile, rapide et propre. Le foyer complet est préfabriqué en usine dans la plus haute qualité industrielle et entièrement assemblé en usine avant d'être expédié - une qualité et une précision d'ajustement maximales sont ainsi garanties.



Avec montage de pièces individuelles feel free, le montage est effectué sans aucun soucis en quelques heures.





Longévité garantie

Tous les composants du neocube sont parfaitement coordonnés entre eux, spécialement développés pour l'usage prévu au foyer et testés pour leur durabilité. Pour une sécurité maximale, l'ensemble du foyer est préfabriqué en usine dans la plus haute qualité industrielle et mis en place comme test.





P10 - cacs



C20 - bars



P13 - beis | nezr



S20XL - bebs



P10 - bars



C12 - arws | ners



C20 - ircs



P21 - juwr | ircs

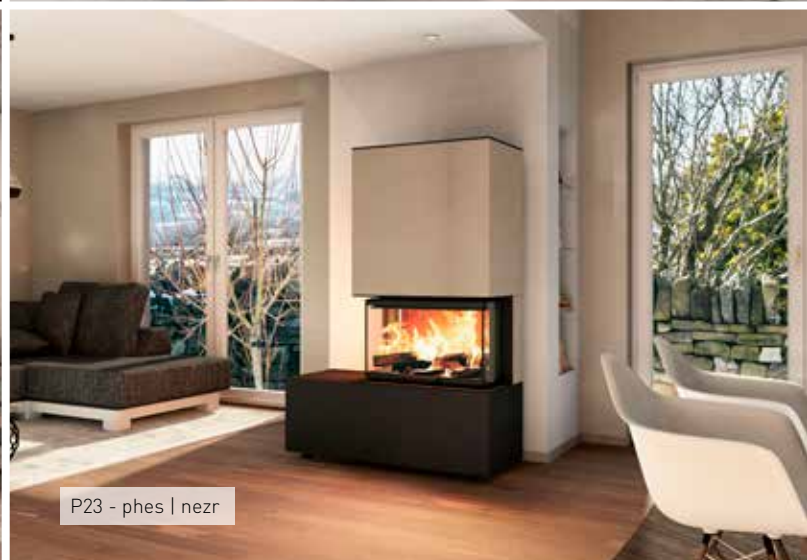

P23 - phes | nezzr



S10 - arws





Basé sur les 34 modèles neocube, n'hésitez pas! Manufaktur Options planifie une cheminée individuelle et la calcule facilement à un prix fixe. La cheminée complète est préfabriquée en usine dans la plus haute qualité industrielle et mise en place comme test. Le système de cheminée individuel complet ne comprend encore que quelques composants. Cela garantit une installation parfaite sans saleté ni poussière en quelques heures.

Beaucoup de liberté de conception avec la fabrication de neocube "feel free!". Tous les modèles P, C et F peuvent être modifiés dans leurs dimensions dans une grille de 10 cm individuellement dans n'importe quelle direction pour un prix forfaitaire. De plus, d'autres options et surfaces offrent des possibilités presque infinies. Que ce soit des composants au millimètre près, des parois arrière fermées, une conception du poêle du sol au plafond avec des grilles de ventilation intégrées, un banc de poêle bicolore dans un mélange de matériaux - tout dans de feel free! a fabrication est possible.

Banc de poêle – Extension	✓
neocube – Module banc	✓
Banc de poêle – Extension à l'avant	✓
Jupe – Élévation	✓
Jupe – Approfondissement	✓
Vitre vers le haut	✓
Jupe – hauteur de plafond	✓
Élément de porte – autre céramique	✓
Mélange de matériaux	✓
Arrière – fermé	✓
neocube – Banc range bûches	✓
Sims environnant « sans porte à faux »	✓
Sims environnant « avec porte à faux »	✓
neocube – précis au millimètre	✓
D'autres variétés de céramique	✓
Banc spécial en forme de L autoportant	✓

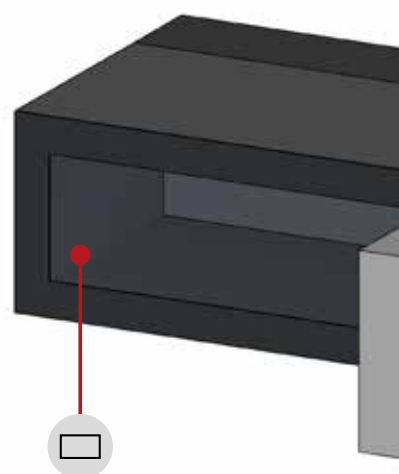





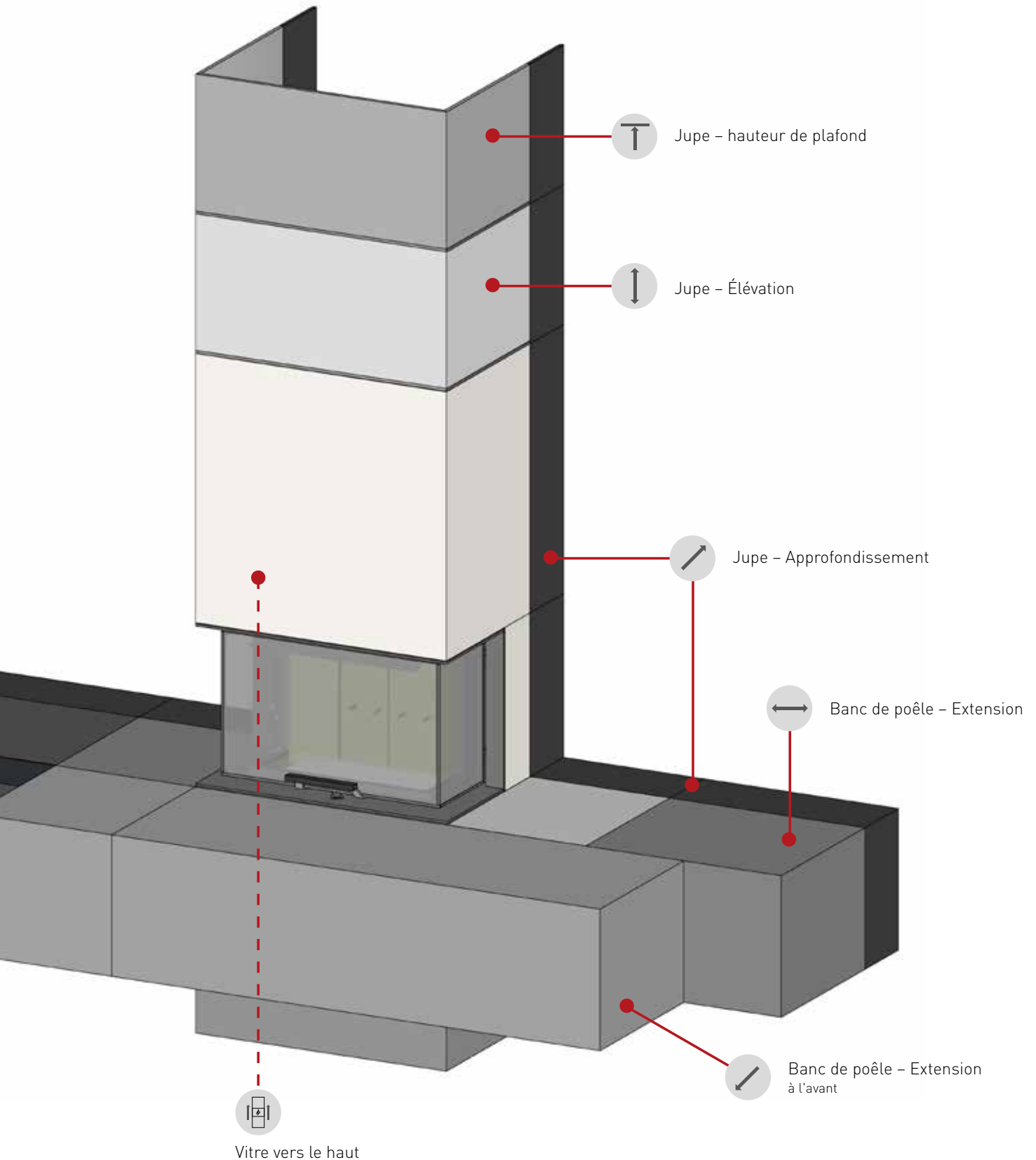









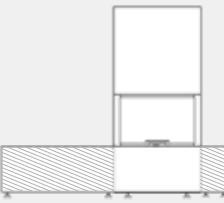



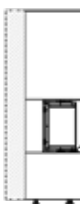

Banc range bûches

feel free!







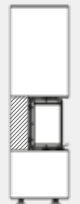





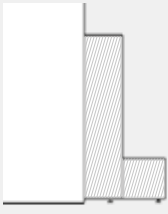

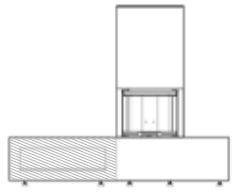

Vue d'ensemble

feel free!

Option	Icône	Désignation	Modification	Plan
Nr. 1  Détails page 50		Banc de poêle	a) 10 – 30 cm b) 40 – 60 cm	
		Extension		
Nr. 2  Détails page 50		neocube	a) 25 / 35 / 45 cm b) 55 - 105 cm c) 115 - 205 cm	
		Module banc		
Nr. 3  Détails page 51		Banc de poêle	a) 10 – 30 cm b) 40 / 50 cm	
		Extension à l'avant		
Nr. 4  Détails page 51		Jupe	Modèles P, C et F a) 10 – 50 cm	
		Élévation	Modèles S a) 10 – 30 cm	
Nr. 5  Détails page 52		Jupe	sans banc a) 10 / 20 cm	
		Approfondissement	avec banc a) 10 / 20 cm	
Nr. 6  Détails page 52		Vitre vers le haut	P10 + P20 + F10 a) 10 – 30 cm	
			C10 + C20 + P30 a) 10 – 30 cm	
Nr. 7  Détails page 53		Jupe	a) h: max. 265 cm	
		hauteur de plafond		
Nr. 8  Détails page 53		Élément de porte	a) P-Série b) C-Série c) F-Série	
		autre céramique (ex.: Noire)		

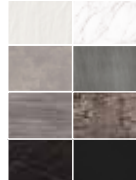
Vue d'ensemble

Option	Icône	Désignation	Modification	Plan
Nr. 9 ✓ Détails page 54		Banc de poêle Mélange de matériaux		
Nr. 10 ✓ Détails page 54		Arrière fermé	Jupe a) 10 – 40 cm b) Complet Banc a) Complet	
Nr. 11 ✓ Détails page 55		neocube – Banc range bûches		
		1) Acier a) 50 cm b) 75 cm c) 100 cm	2) Céramique a) 50 cm b) 75 cm c) 100 cm	3) Réserve à bois a) 40 cm b) 80 cm c) 120 cm d) 160 cm
Nr. 12 ✓ Détails page 56		Sims environnant « sans porte à faux »	a) 15 cm b) 25 cm c) 35 cm Pour les modèles sans banc (P10, P20, P30, C10, C20), il est possible de commander un débordement de 15, 25 ou 35 cms.	
Nr. 13 ✓ Détails page 56		Sims environnant « avec porte à faux »	a) 25 cm b) 35 cm c) 45 cm Identique à l'option 12, mais avec une tablette en porte à faux.	
Nr. 14 ✓ Détails page 57		neocube précis au millimètre		
Nr. 15 ✓ Détails page 60		D'autres variétés de céramique	Modèles P, C et F a) Tablier b) Banc Modèles S a) Complet	
Nr. 16 ✓ Détails page 57		Banc spécial en forme de L autoportant	a) Modèles P b) Modèles C/F	

Freeze | Freeze |

Banc de poêle – Extension

Option	Icône	Désignation	Modification	Plan				
Nr. 1 ✓		Banc de poêle	<table border="1"> <tr> <td>a)</td> <td>10 – 30 cm</td> </tr> <tr> <td>b)</td> <td>40 – 60 cm</td> </tr> </table>	a)	10 – 30 cm	b)	40 – 60 cm	
		a)		10 – 30 cm				
b)	40 – 60 cm							
Extension								

Sur tous les modèles avec un banc de cheminée, celui-ci peut être étendu dans une ou deux directions dans une grille **de 10 cm**. Pour les dimensions intermédiaires (par ex. rallonge de 38 cm), l'option feel free n° 14 (au millimètre près) est également applicable. Pour les modèles P11, P21, P31 et F11 (banc de poêle des deux côtés), il est possible de rallonger les deux côtés en même temps.

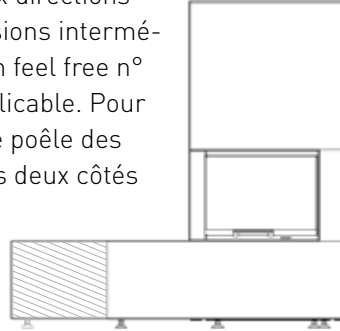

neocube – Module banc

Option	Icône	Désignation	Modification	Plan						
Nr. 2 ✓		neocube	<table border="1"> <tr> <td>a)</td> <td>25 / 35 / 45 cm</td> </tr> <tr> <td>b)</td> <td>55 - 105 cm</td> </tr> <tr> <td>c)</td> <td>115 - 205 cm</td> </tr> </table>	a)	25 / 35 / 45 cm	b)	55 - 105 cm	c)	115 - 205 cm	
		a)		25 / 35 / 45 cm						
b)	55 - 105 cm									
c)	115 - 205 cm									
Module banc										

Option n°2 : Des modules de banc complémentaires sont disponibles aux dimensions de la base de l'appareil correspondant (C, P ou F), et des deux côtés. Les dimensions possible sont par tranches **de 10 cm**. Ils peuvent être collés à l'appareil avec du silicone.

Remarque : Pour étendre la Banque n'hésitez pas ! Banc de four en option - Utiliser l'extension = Nr. 1

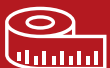
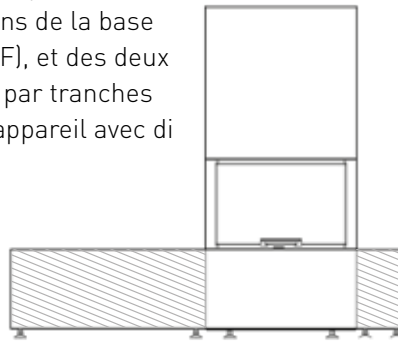

En général, tous se sentent libres! Les options sont exécutées au pas de 10 cm – il est également possible de fabriquer chaque option au millimètre près pour un supplément >> voir page 57.

Ofenbank – Erweiterung nach vorne

Option	Icône	Désignation	Modification	Plan				
Nr. 3 ✓		Banc de poêle Extension à l'avant	<table border="1"> <tr><td>a)</td><td>10 – 30 cm</td></tr> <tr><td>b)</td><td>40/50 cm</td></tr> </table>	a)	10 – 30 cm	b)	40/50 cm	
a)	10 – 30 cm							
b)	40/50 cm							

La profondeur du banc est extensible par l'avant.
De 10 à 50 cm, par tranche de 10 cm.

Pour les modèles avec banc déjà rallongé (n° 1), des suppléments de prix sont appliqués pour l'extension du poêle. Les frais d'extension vers l'avant s'appliquent.

a)	10 – 30 cm
b)	40 – 60 cm

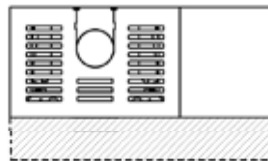

Jupe – Élévation

Option	Icône	Désignation	Modification	Plan								
Nr. 4 ✓		Jupe Élévation	<table border="1"> <tr><td colspan="2">Modèles P, C et F</td></tr> <tr><td>a)</td><td>10 – 50 cm</td></tr> </table> <table border="1"> <tr><td colspan="2">Modèles S</td></tr> <tr><td>a)</td><td>10 – 30 cm</td></tr> </table>	Modèles P, C et F		a)	10 – 50 cm	Modèles S		a)	10 – 30 cm	
Modèles P, C et F												
a)	10 – 50 cm											
Modèles S												
a)	10 – 30 cm											

Pour les modèles P, C et F l'élément supérieur en céramique peuvent être augmenté **jusqu'à 50 cm** (30 cm pour les modèles S) **par incréments de 10 cm**. Une augmentation n'est possible que si les murs ne sont pas protégés!

Attention! La seule façon d'augmenter la hauteur du cheminée sur un mur à protéger est de prévoir un approfondissement du cheminée en plus de l'augmentation du cheminée, avec isolation intégrée selon les règles techniques.

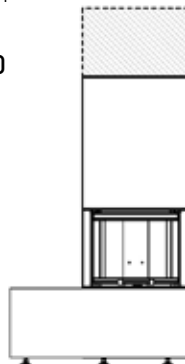

Jupe – Approfondissement

Option	Icône	Désignation	Modification	Plan
Nr. 5 ✓		Jupe	sans banc a) 10 / 20 cm	
		Approfondissement	avec banc a) 10 / 20 cm	

Tous les modèles P, C et F peuvent être fabriqués en version plus profonde de **10 cm** ou **20 cm**. Pour tous les modèles dotés d'un banc, le banc est également plus profond.

En option, il est également possible d'approfondir uniquement le banc de poêle/le module de banc/le compartiment à bois. - par exemple si le poêle se trouve devant une cheminée et que le banc doit être abaissé jusqu'au mur derrière.

Approfondissement Banc de poêle, modules de banc, casiers à bois

- a) 10/20 cm
- b) 30/40/50 cm

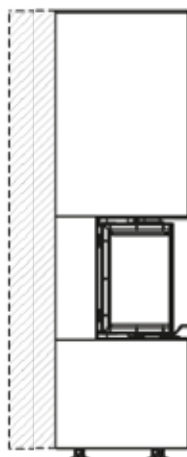

Vitre vers – le haut

Option	Icône	Désignation	Modification	Plan
Nr. 6 ✓		Vitre vers	P10 + P20 + F10 a) 10 – 30 cm	
		le haut	C10 + C20 + P30 a) 10 – 30 cm	

Pour les modèles P10, P20, P30, C10, C20 et F10 sans banc, l'insert peut être rehaussé de **10, 20 ou 30 cm**. Attention: Le poêle est également rehaussé de la même hauteur que l'incrément choisi.

En cas d'augmentation de la hauteur des vitres des modèles standard avec banc (par ex. P12), le banc est également augmenté, ce qui entraîne un supplément de prix.

- a) Agrandissement du banc



Jupe – hauteur de plafond

Option	Icône	Désignation	Modification	Plan
Nr. 7 ✓		Jupe hauteur de plafond	a) h: max. 265 cm	

Pour tous les modèles P, C et F, un deuxième composant à hauteur de plafond peut être placé sur le tablier en céramique du modèle standard. Cela crée un système de cheminée à hauteur de plafond. Le composant haut de plafond contient déjà deux grilles d'aération affleurantes et deux grilles pour une ventilation arrière active.

Un faux plafond en silicate de calcium est également installé.



**La hauteur du système de cheminée complet est de 265 cm maximum.
La fabrication par incréments millimétriques est incluse dans le prix.**

S'il vous plaît : Avec la variante du sol au plafond, le tablier se compose toujours de deux parties. En raison de la grande surface céramique contiguë, une structure continue ne peut être garantie.



Panneau de porte autre poterie

Option	Icône	Désignation	Modification	Plan
Nr. 8 ✓		Élément de porte autre céramique (ex.: Noire)	a) P-Série b) C-Série c) F-Série	

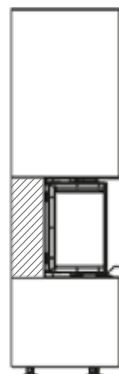
Par défaut, l'élément céramique toujours dans le matériau à côté de la fenêtre de visualisation effectué le tablier. Cet article peut également être sélectionné dans une couleur personnalisée.



Banc de poêle – Mélange de matériaux

Option	Icône	Désignation	Modification	Plan
Nr. 9 ✓		Banc de poêle		
		Mélange de matériaux		

Tous les modèles avec un banc de cheminée peuvent être fabriqués dans le mélange de matériaux - c'est-à-dire la plaque de couverture horizontale du banc du poêle est faite d'un matériau différent de celui des plaques de revêtement verticales. La plaque de couverture a un bord visible usiné de 12 mm d'épaisseur, qui dépasse de quelques millimètres au-dessus du banc. Tous les matériaux céramiques neocube sont disponibles.*



* Avec le mélange de matériaux, tous les matériaux neocube standard / feel free peuvent être utilisés sans frais supplémentaires.

Arrière – fermé

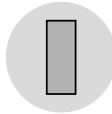
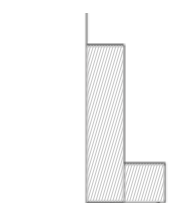
Option	Icône	Désignation	Modification	Plan			
Nr. 10 ✓		Arrière	<table border="1"> <tr><td>Jupe</td></tr> <tr><td>a) 10 - 40 cm</td></tr> <tr><td>b) Complet</td></tr> </table>	Jupe	a) 10 - 40 cm	b) Complet	
		Jupe					
a) 10 - 40 cm							
b) Complet							
fermé	<table border="1"> <tr><td>Banc</td></tr> <tr><td>a) Complet</td></tr> </table>	Banc	a) Complet				
Banc							
a) Complet							

Tous les modèles neocube P, C et F peuvent également être en céramique à l'arrière. L'arrière du poêle peut être fermé jusqu'à 40 cm par pas de 10 cm ou complètement - de même que l'arrière du banc. L'arrière du poêle est toujours fait du même matériau que le poêle, il en va de même pour le banc du poêle.

Attention : avec cette option, l'élément surbaissé correspondant est surbaissé de 2 cm.

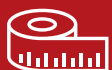
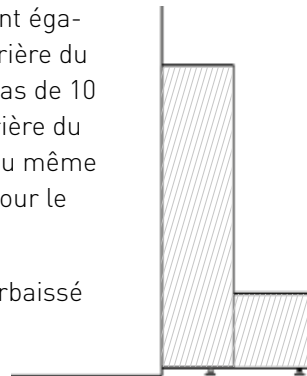

En général, tous se sentent libres! Les options sont exécutées au pas de 10 cm – il est également possible de fabriquer chaque option au millimètre près pour un supplément >> voir page 57.

neocube – Banc range bûches

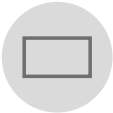
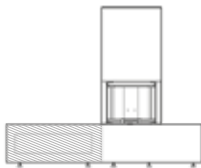
Option	Icône	Désignation	Modification	Plan						
Nr. 11 ✓		neocube Banc range bûches	<table border="1"> <tr><td>1)</td><td>Acier</td></tr> <tr><td>2)</td><td>Céramique</td></tr> <tr><td>3)</td><td>Réserve à bois</td></tr> </table>	1)	Acier	2)	Céramique	3)	Réserve à bois	
1)	Acier									
2)	Céramique									
3)	Réserve à bois									

1) Élément de banc – Acier

Élément de banc enduit de peinture de haute qualité en trois tailles différentes, y compris un cadre avant enduit. Les éléments du banc sont toujours recouverts sur trois côtés de céramique - c'est chaque élément peut être installé à gauche et à droite du système de foyer.

- ! une production au millimètre près n'est pas possible.
- ! pour l'approfondissement, veuillez ajouter l'option n° 5.

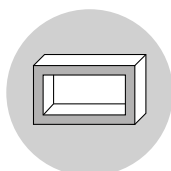

a)	50 cm
b)	75 cm
c)	100 cm



2) Élément de banc – Céramique

Élément de banc très élaboré et de haute qualité, entièrement en céramique - c'est L'avant du banc et la doublure intérieure complète du compartiment en bois sont en céramique. L'élément de banc en céramique est disponible en deux tailles différentes. Les éléments du banc sont toujours recouverts sur trois côtés de céramique - c'est chaque élément peut être fixé au système de foyer à gauche ou à droite.

- ! pour l'approfondissement, veuillez ajouter l'option n° 5.

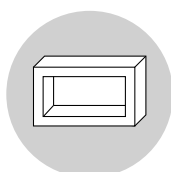

a)	50 cm
b)	75 cm
c)	100 cm



3) Élément de banc – Réserve à bois

Des réserve à bois enduit de peinture en quatre longueurs différentes peuvent être fixées à tous les modèles de neocube. Chaque réserve à bois contient un système de pied réglable et une céramique tampon de 12 mm d'épaisseur. Les caisses en bois sont disponibles en revêtement en peinture noir et blanc.

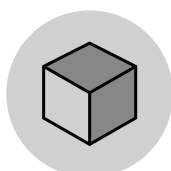

a)	40 cm	a)	120 cm
b)	80 cm	b)	160 cm



neocube – Sims environnant « sans porte à faux »

Option	Icône	Désignation	Modification	Plan						
Nr. 12 ✓		Sims environnant « sans porte à faux »	<table border="1"> <tr><td>a)</td><td>15 cm</td></tr> <tr><td>b)</td><td>25 cm</td></tr> <tr><td>c)</td><td>35 cm</td></tr> </table>	a)	15 cm	b)	25 cm	c)	35 cm	
a)	15 cm									
b)	25 cm									
c)	35 cm									

Tous les modèles P, C et F sans plinthe peuvent être complétés par un rebord périphérique sous la fenêtre. Le rebord est disponible en trois profondeurs différentes et est fabriqué en bloc optique.

Note de calcul : Toujours le prix du modèle de base **sans banc de poêle** (P10, P20, P30, C10, C20, F10) + n'hésitez pas dessus ! Option.

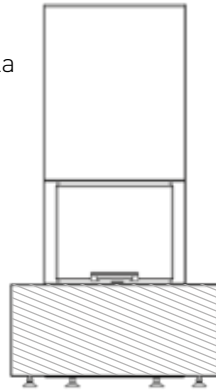

neocube – Sims environnant « avec porte à faux »

Option	Icône	Désignation	Modification	Plan						
Nr. 13 ✓		Sims environnant « avec porte à faux »	<table border="1"> <tr><td>a)</td><td>25 cm</td></tr> <tr><td>b)</td><td>35 cm</td></tr> <tr><td>c)</td><td>45 cm</td></tr> </table> <p>Identique à l'option 12, mais avec une tablette en porte à faux.</p>	a)	25 cm	b)	35 cm	c)	45 cm	
a)	25 cm									
b)	35 cm									
c)	45 cm									



Tous les modèles P, C et F sans banc de four peuvent être complétés par un rebord périphérique sous la fenêtre de visualisation. Le rebord est disponible en trois profondeurs différentes et a une épaisseur de 10 cm. Le surplomb de la base sous-jacente est également de 10 cm.

Le socle de la corniche est réalisé de manière standard dans le même matériau que le l'habillage du poêle, mais il peut également être choisi librement. Le matériau de la rebord proprement dite peut également être choisi librement. Veuillez tenir compte des suppléments pour la surface feel free n° 15 (qui s'appliquent aussi bien au socle qu'au rebord).

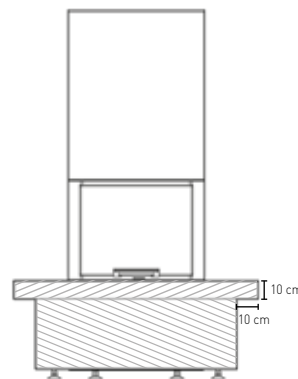
Note de calcul : Toujours le prix du modèle de base **sans banc de poêle** (P10, P20, P30, C10, C20, F10) + n'hésitez pas dessus ! Option.



neocube – précis au millimètre

Option	Icône	Désignation	Modification	Plan
Nr. 14 ✓		neocube	Pauschal	
		précis au millimètre		

En règle générale, tous sont libres!
Options réalisées dans une grille de 10 cm - il est également possible de fabriquer chaque option avec une **précision millimétrique** pour un supplément.

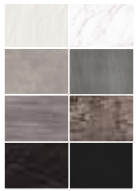

D'autres variétés de céramique

Option	Icône	Désignation	Modification	Plan					
Nr. 15 ✓		D'autres variétés de céramique	<table border="1"> <tr><td>Modèles P, C et F</td></tr> <tr><td>a) Tablier</td></tr> <tr><td>b) Socle/Banc</td></tr> </table> <table border="1"> <tr><td>Modèles S</td></tr> <tr><td>a) Complet</td></tr> </table>	Modèles P, C et F	a) Tablier	b) Socle/Banc	Modèles S	a) Complet	
Modèles P, C et F									
a) Tablier									
b) Socle/Banc									
Modèles S									
a) Complet									

neocube – Banc spécial en forme de L autoportant

Option	Icône	Désignation	Modification	Plan		
Nr. 16 ✓		Banc Spécial	<table border="1"> <tr><td>a) Modèles P</td></tr> <tr><td>b) Modèles C/F</td></tr> </table>	a) Modèles P	b) Modèles C/F	
		a) Modèles P				
b) Modèles C/F						
L-Form						

Tous les modèles P, C et F sans banc peuvent être complétés par un banc en L autoportant. Le banc a une largeur d'assise de 60 cm et une saillie de 10 cm vers l'avant. La hauteur du rebord est de 10 cm.

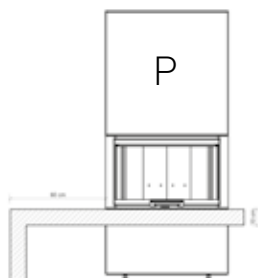

feel free!



juwr | krar

feel free!



babs | bets



feel free!

scus | arws



feel free!

juwr | bets



D'autres variétés de céramique

Option	Icône	Désignation	Modification	Plan					
Nr. 15 ✓		D'autres variétés de céramique	<table border="1"> <tr><td>Modèles P, C et F</td></tr> <tr><td>a) Tablier</td></tr> <tr><td>b) Socle/Banc</td></tr> </table> <table border="1"> <tr><td>Modèles S</td></tr> <tr><td>a) Complet</td></tr> </table>	Modèles P, C et F	a) Tablier	b) Socle/Banc	Modèles S	a) Complet	
Modèles P, C et F									
a) Tablier									
b) Socle/Banc									
Modèles S									
a) Complet									

neocube est disponible avec 10 finitions de céramique différentes. Pour encore plus d'individualité, la base ou l'élément de banc ainsi que le tablier peuvent être conçus dans de nombreuses autres surfaces.

I NATURALI ARD. BIANCO	BERA ICE Soft	IRON FROST satin	CALACATTA silk	KENDO Light Soft Textured
EDORA UltraTextur	PIETRA DI OSSO silk	PIETRA DI LUNA silk	NEW YORK NEW YORK silk	BASALT GREY satin
TRAVERTINO GREY matt	TRILIUM TABLA UltraMatt	RADIUM TABLA UltraMatt	SOFIA CUPRUM silk	BEREN BLACK Soft
LAURENT UltraMatt	METAL DARK matt	BASALT BLACK satin	NERO satin	

NOUVEAUX HITS

Feel Free!

NEUF

BERA ICE SOFT

Lithotech.
The Technical Stone

NEUF

KENDO LIGHT SOFT TEXTURED

Lithotech.
The Technical Stone

NEUF

BEREN BLACK SOFT

Lithotech.
The Technical Stone



En plus de la définition, n'hésitez pas! Des options peuvent être faites dans le cadre d'une demande spéciale.

p. e. Table de feu formes spéciales, évidements, élément de porte autres céramiques, etc.





Des clients photographient leur four neocube













neocube-g: Le foyer à gaz



- ✓ des flammes impressionnantes
- ✓ Lit de braise lumineux à Led
- ✓ commande via l'application
- ✓ Verre panoramique sur 3 côtés
- ✓ Gamme complète de modèles P20
- ✓ toutes les variantes feel free
- ✓ pose à ras du mur





La série de modèles neocube P20 est également disponible en tant que foyer à gaz dans toutes les finitions et tous les modèles. La série P20 constitue la base du neocube-g - il est également possible de configurer toutes les variantes et surfaces feel free habituelles.



P20g



P21g



P22g



P23g



P24g

Dimensions en cm	P20g	P21g	P22g	P23g	P24g
Hauteur globale	170,00	170,00	170,00	170,00	170,00
Largeur globale	77,20	120,00	120,00	120,00	97,20
Profondeur globale	50,00	50,00	50,00	50,00	50,00



Option télécommande



Commande via l'application



Lit de braise lumineux à Led



Verres exclusifs



Différents lits de flammes



Différents habillages de la chambre de combustion

Type de gaz		G25.3	G20/25	G20	G20↔25
Pression de raccordement en mbar		25	20	20	20↔25
Pays		NL	DE	AT/CH/CZ/DE/DK/EE/ES/ FI/GB/GR/HR/IE/IT/LT/ LU/LV/NO/PL/PT/RO/SE/ SI/SK/TR	BE/FR
Catégorie		I ₂ EK I ₁ {43,46-45,3 MJ/m ³ }	I ₂ ELL	I ₂ H/-/I ₂ E	I ₂ E*
Air primaire par brûleur	mm		Gauche (Ø4 + Ø4,5)	Milieu (Ø5 + Ø5)	Droit (Ø4 + Ø4,5)
Pression de connexion	mbar	25	20	20	20↔25
Pression du brûleur à pleine charge	mbar	14,6	11,9	11,9	11,9
Pression du brûleur à charge partielle	mbar	8 ^{ème}	6,4	6,6	6,6
Alésage de buse	Ø mm		L1,55 M1,7 R1,55		
Buse de veilleuse	CODE	51	51	51	51
Alésage à charge partielle	mm	Ajustable	Ajustable	Ajustable	Ajustable
Charge thermique nominale Hs	kW	10	8,7	10,5	10,5
Charge calorifique nominale Hi	kW	9	7,8	9,5	9,5
Consommation de gaz	m ³ /h	1,081	0,959	1,003	1,003
Puissance calorifique nominale pleine	kW	7,4	6,4	7,7	7,7
Puissance calorifique nominale	kW	3	2,6	3,2	3,2
NOx EN613	Classe	5	5	5	5
Classe de performances EN 613		2	2	2	2
Rendement**					
À la puissance calorifique nominale	%	82	82	82	82
À la puissance calorifique minimale	%	70,1	69,9	70,3	70,3
Autres données sur la consommation d'électricité					
Valeur nominale	kWh	0,0072	0,0072	0,0072	0,0072
Veille	kWh	0,0003	0,0003	0,0003	0,0003
Efficacité énergétique***					
Indice d'efficacité énergétique (IEE)	%	82	82	82	82
Étiquetage énergétique		B	B	B	B
NOx Hs	mg/kWh	109	118	121	121
Type de puissance calorifique/contrôle de la température ambiante					
Fonction de chaleur indirecte					Non
Conduction thermique à un étage, pas de contrôle de la température ambiante					Non
Deux ou plusieurs niveaux réglables manuellement, pas de contrôle de la température ambiante					Non
Contrôle mécanique de la température ambiante à l'aide d'un thermostat					Non
Régulation électronique de la température ambiante					Oui
Contrôle électronique de la température ambiante et minuterie journalière					Oui
Contrôle électronique de la température ambiante et minuterie hebdomadaire					Oui
Plus d'options de contrôle					
Régulation de la température ambiante avec capteur de présence*					Oui
Régulation de la température ambiante avec capteur de fenêtre*					Oui
Possibilité de télécommande					Oui

* En combinaison avec les services du bâtiment ** Route système la plus courte *** Directives UE 2015/1186 und 2015/1188



P20 - lauu



P21 - bars | phes



P23 - beis | nezz

Dessins techniques

Informations techniques	P10	P11 P12 P13	P14	P20	P21 P22 P23	P24	P30	P31 P32 P33	P34	F10	F11 F12 F13	F14
Puissance calorifique nominale, kW	5,7	5,7	5,7	7,8	7,8	7,8	10,0	10,0	10,0	4,8	4,8	4,8
Rendement, %	> 80,0	> 80,0	> 80,0	> 80,0	> 80,0	> 80,0	> 80,0	> 80,0	> 80,0	> 80,0	> 80,0	> 80,0
Puissance de chauffage mini./maxi., kW	2,9-7,4	2,9-7,4	2,9-7,4	3,9-10,1	3,9-10,1	3,9-10,1	7,0-13,0	7,0-13,0	7,0-13,0	2,4-7,0	2,4-7,0	2,4-7,0
Flux massique des gaz d'échappement pour puissance calorifique nominale, g/s	4,9	4,9	4,9	6,9	6,9	6,9	10,5	10,5	10,5	6,1	6,1	6,1
Température des gaz d'échappement au niveau du manchon, °C	258	258	258	229	229	229	225	225	225	275	275	275
Pression de refoulement mini. pour puissance calorifique nominale, Pa	10	10	10	11	11	11	12	12	12	10	10	10
La classe d'efficacité énergétique du modèle	A+	A+	A+	A+	A+	A+	A+	A+	A+	A+	A+	A+
Besoin en d'air de combustion, m³/h	20,3	20,3	20,3	27,9	27,9	27,9	33,0	33,0	33,0	17,7	17,7	17,7
Quantité de bois maxi, kg/h	2,1	2,1	2,1	2,2	2,2	2,2	3,6	3,6	3,6	1,8	1,8	1,8

Conduit de fumée

Diamètre ø en mm	150	150	150	150	150	150	200	200	200	150	150	150
Hauteur centre en cm (sortie à l'arrière)	135,00	135,00	135,00	135,00	135,00	135,00	159,00	159,00	159,00	135,00	135,00	135,00

Manchons d'air de combustion (possible arrière et en bas*)

Diamètre ø en mm	125	125	125	125	125	125	150	150	150	125	125	125
------------------	-----	-----	-----	-----	-----	-----	-----	-----	-----	-----	-----	-----

Dimensions | Poids

Hauteur globale en cm	170,00	170,00	170,00	170,00	170,00	170,00	178,80	178,80	178,80	170,00	170,00	170,00
Largeur globale en cm	62,20	105,00	82,20	77,20	120,00	97,20	74,90	120,00	94,90	77,40	120,00	77,40
Profondeur globale en cm	50,00	50,00	60,00	50,00	50,00	60,00	67,00	67,00	77,00	52,50	52,50	62,50
Poids en kg	230	290	240	285	345	295	340	400	350	260	320	270
Longueur de bûche max. en cm	33	33	33	33	33	33	33	33	33	33	33	33
Dimensions de la porte en cm (l x p x h)	52 x 27 x 42			67 x 27 x 42			60 x 34 x 48			55 x 0 x 40		

Contrôles | Autorisations

DIBt	-	-	-	-	-	-	-	-	-	-	-	-
DIN EN 13240 DIN EN 13229	✓ ✓	✓ ✓	✓ ✓	✓ ✓	✓ ✓	✓ ✓	✓ -	✓ -	✓ -	✓ ✓	✓ ✓	✓ ✓
1. BImSchV. 2. BImSchV.	✓ ✓	✓ ✓	✓ ✓	✓ ✓	✓ ✓	✓ ✓	✓ ✓	✓ ✓	✓ ✓	✓ ✓	✓ ✓	✓ ✓
Aachener Münchener Regensburger	✓ ✓ ✓	✓ ✓ ✓	✓ ✓ ✓	✓ ✓ ✓	✓ ✓ ✓	✓ ✓ ✓	✓ ✓ ✓	✓ ✓ ✓	✓ ✓ ✓	✓ ✓ ✓	✓ ✓ ✓	✓ ✓ ✓
Art. 15 a B-VG (Autriche)	✓	✓	✓	✓	✓	✓	✓	✓	✓	✓	✓	✓
DIN+	✓	✓	✓	✓	✓	✓	✓	✓	✓	✓	✓	✓

Frais de transport (prix nets sans remise)	250,00	250,00	250,00	250,00	250,00	250,00	250,00	250,00	250,00	250,00	250,00	250,00
Frais d'emballage (prix nets sans remise)	120,00	120,00	120,00	120,00	120,00	120,00	120,00	120,00	120,00	120,00	120,00	120,00

* Les modèles S ont une pièce de connexion vers le bas. De là, peut être connecté en connectant une ligne vers le bas ou en arrière.
Les modèles P, C et F ont une pièce de raccordement à l'arrière. De là, peut être connecté en connectant une ligne vers le bas ou en arrière.

Informations techniques	C10	C12 C13	C14	C20	C22 C23	C24	S10	S10XL	S20	S20XL	S30	S30XL
Puissance calorifique nominale, kW	7,8	7,8	7,8	7,8	7,8	7,8	5,4	5,4	5,4	5,4	6,0	6,0
Rendement, %	> 80,0	> 80,0	> 80,0	> 80,0	> 80,0	> 80,0	> 80,0	> 80,0	> 80,0	> 80,0	> 80,0	> 80,0
Puissance de chauffage mini./maxi., kW	3,9-10,1	3,9-10,1	3,9-10,1	3,9-10,1	3,9-10,1	3,9-10,1	4,5-7,0	4,5-7,0	4,5-7,0	4,5-7,0	4,5-7,8	4,5-7,8
Flux massique des gaz d'échappement pour puissance calorifique nominale, g/s	6,9	6,9	6,9	6,9	6,9	6,9	5,5	5,5	5,5	5,5	5,7	5,7
Température des gaz d'échappement au niveau du manchon, °C	229	229	229	229	229	229	260	260	260	260	282	282
Pression de refoulement mini. pour puissance calorifique nominale, Pa	11	11	11	11	11	11	12	12	12	12	12	12
La classe d'efficacité énergétique du modèle	A+	A+	A+	A+	A+	A+	A+	A+	A+	A+	A+	A+
Besoin en d'air de combustion, m³/h	27,9	27,9	27,9	27,9	27,9	27,9	20,1	20,1	20,1	20,1	17,9	17,9
Quantité de bois maxi, kg/h	2,2	2,2	2,2	2,2	2,2	2,2	1,6	1,6	1,6	1,6	1,8	1,8

Conduit de fumée

Diamètre ø en mm	150	150	150	150	150	150	150	150	150	150	150	150
Hauteur centre en cm (sortie à l'arrière)	135,00	135,00	135,00	135,00	135,00	135,00	135,00	135,00	135,00	135,00	135,00	135,00

Manchons d'air de combustion (possible arrière et en bas*)

Diamètre ø en mm	125	125	125	125	125	125	100	100	100	100	100	100
------------------	-----	-----	-----	-----	-----	-----	-----	-----	-----	-----	-----	-----

Dimensions | Poids

Hauteur globale en cm	170,00	170,00	170,00	170,00	170,00	170,00	150,00	165,00	150,00	165,00	150,00	165,00
Largeur globale en cm	81,20	124,40	91,20	81,20	124,40	91,20	40,00	40,00	40,00	40,00	40,00	40,00
Profondeur globale en cm	52,50	52,50	62,50	52,50	52,50	62,50	40,00	40,00	40,00	40,00	40,00	40,00
Poids en kg	315	375	325	315	375	325	150	155	150	155	150	155
Longueur de bûche max. en cm	33	33	33	33	33	33	33	33	33	33	33	33
Dimensions de la porte en cm (l x p x h)	58 x 31 x 42			58 x 31 x 42			39 x 39 x 50		39 x 39 x 50		39 x 19 x 50	

Contrôles | Autorisations

DIBt	-	-	-	-	-	-	✓	✓	✓	✓	✓	✓
DIN EN 13240 DIN EN 13229	✓ ✓	✓ ✓	✓ ✓	✓ ✓	✓ ✓	✓ ✓	✓ -	✓ -	✓ -	✓ -	✓ -	✓ -
1. BImSchV. 2. BImSchV.	✓ ✓	✓ ✓	✓ ✓	✓ ✓	✓ ✓	✓ ✓	✓ ✓	✓ ✓	✓ ✓	✓ ✓	✓ ✓	✓ ✓
Aachener Münchener Regensburger	✓ ✓ ✓	✓ ✓ ✓	✓ ✓ ✓	✓ ✓ ✓	✓ ✓ ✓	✓ ✓ ✓	✓ ✓ ✓	✓ ✓ ✓	✓ ✓ ✓	✓ ✓ ✓	✓ ✓ ✓	✓ ✓ ✓
Art. 15 a B-VG (Autriche)	✓	✓	✓	✓	✓	✓	✓	✓	✓	✓	✓	✓
DIN+	✓	✓	✓	✓	✓	✓	✓	✓	✓	✓	✓	✓

Frais de transport (prix nets sans remise)	250,00	250,00	250,00	250,00	250,00	250,00	140,00	140,00	140,00	140,00	140,00	140,00
Frais d'emballage (prix nets sans remise)	120,00	120,00	120,00	120,00	120,00	120,00	120,00	120,00	120,00	120,00	120,00	120,00



Dessins techniques P10-Série

P10

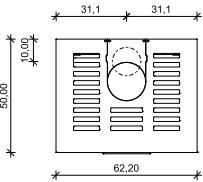
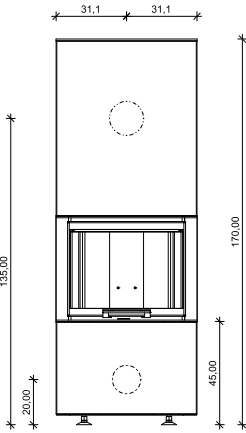

P11

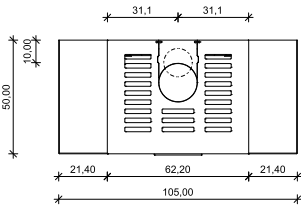
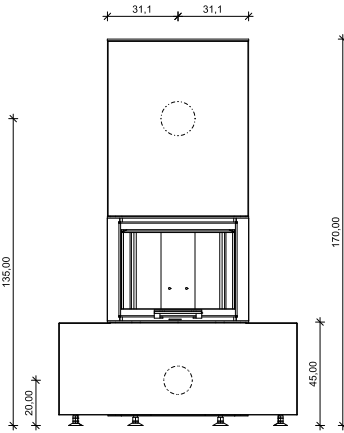

P12

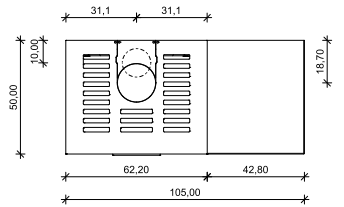
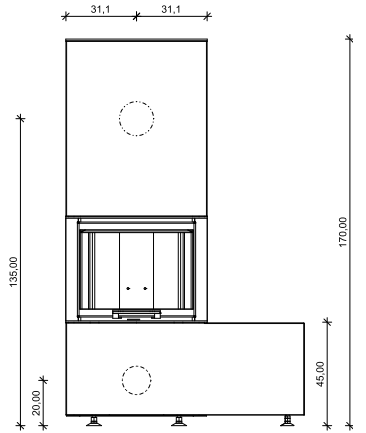

P13

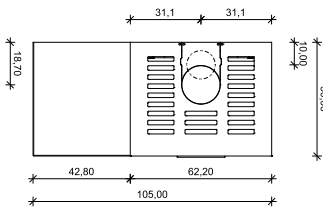
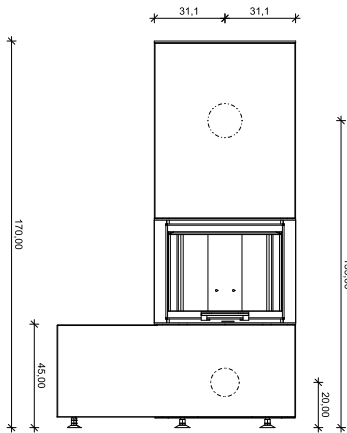

P14

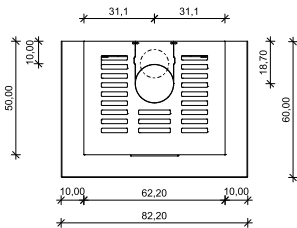
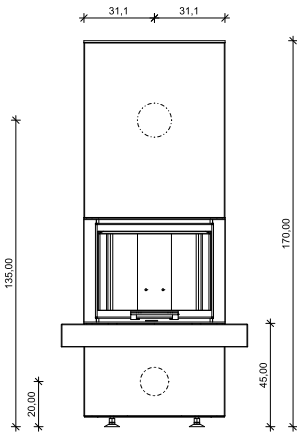

Dessins techniques P20-Série

P20

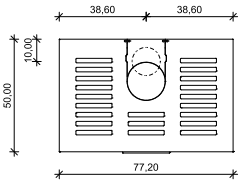
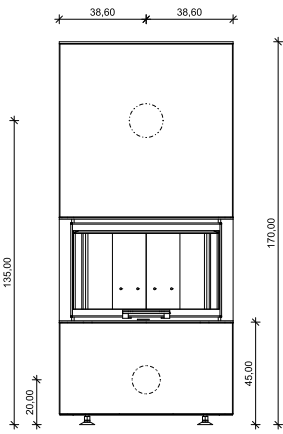

P21

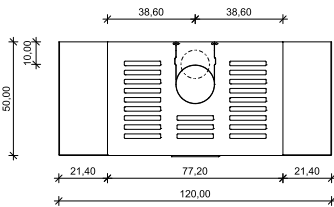
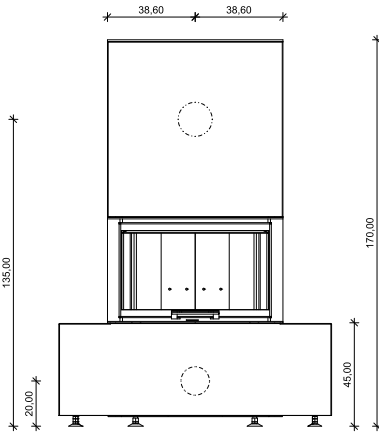

P22

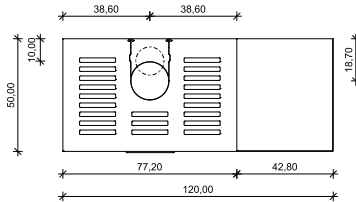
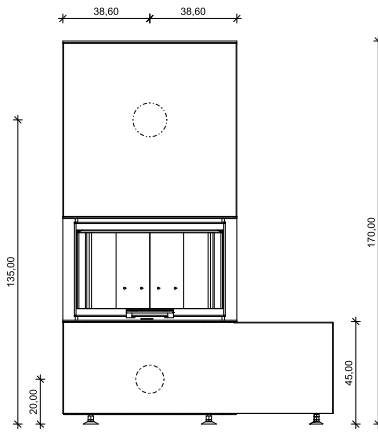

P23

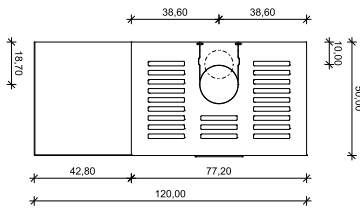
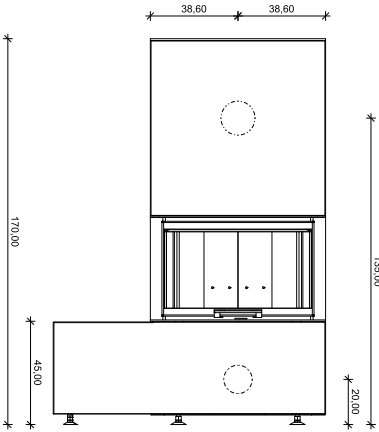

P24

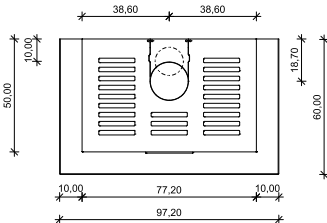
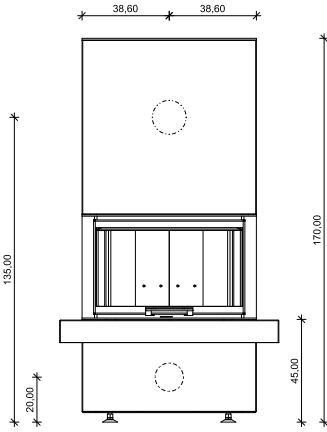

Dessins techniques P30-Série

P30

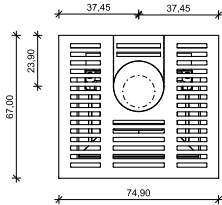
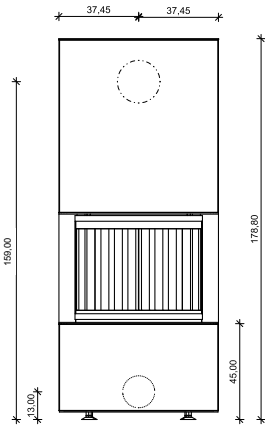

P31

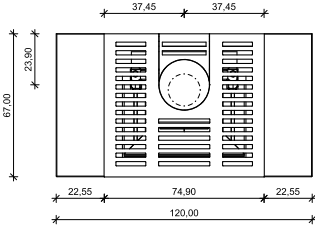
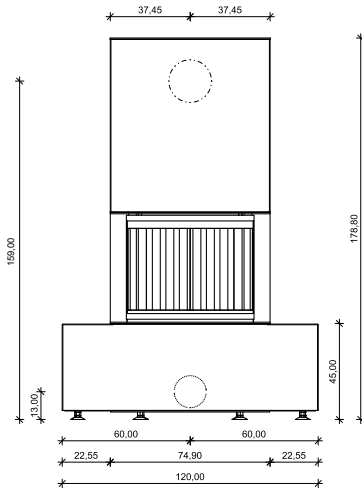

P32

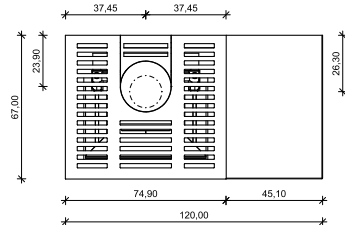
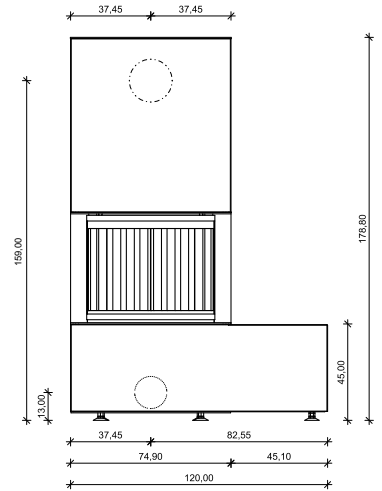

P33

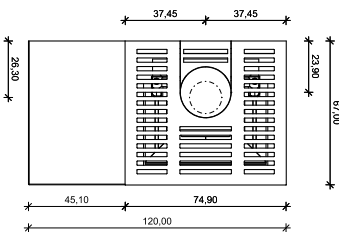
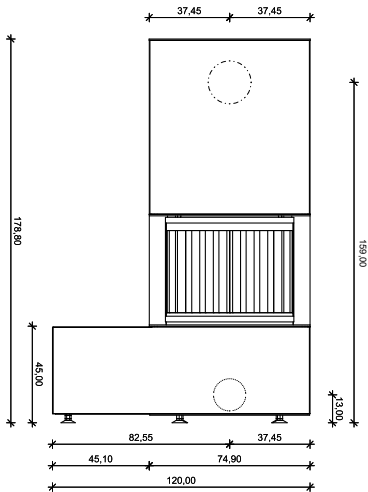

P34

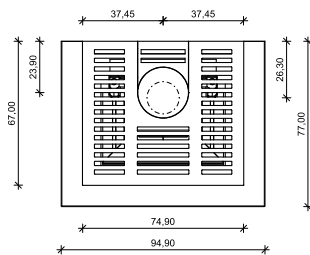
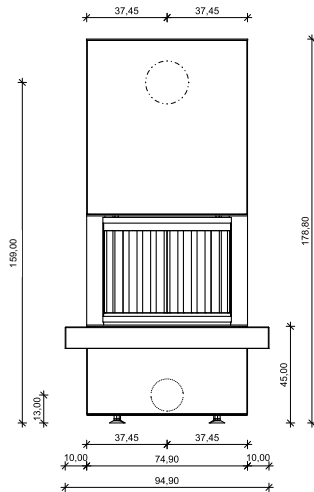

Dessins techniques F-Série

F10

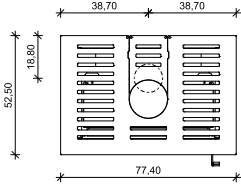
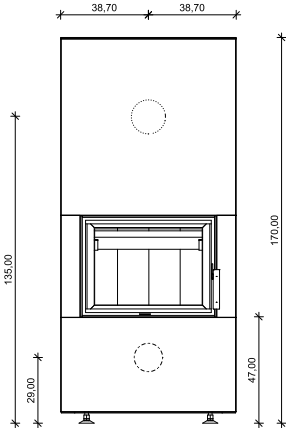

F11

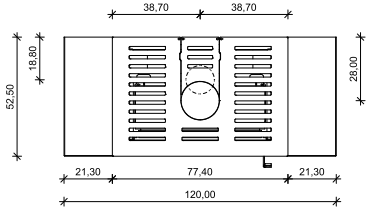
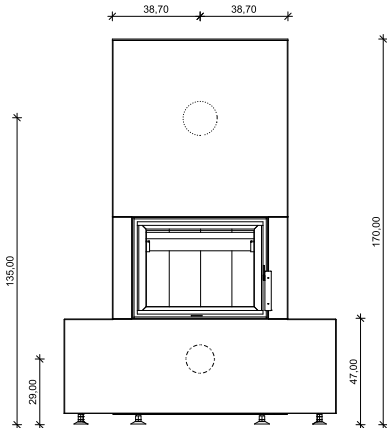

F12

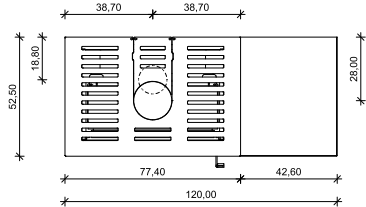
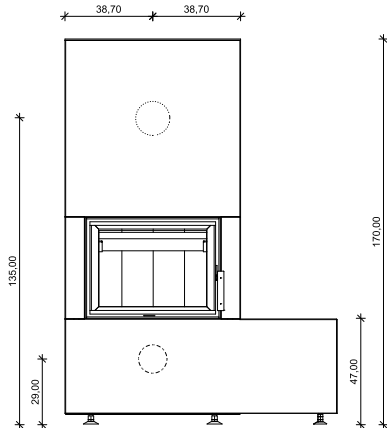

F13

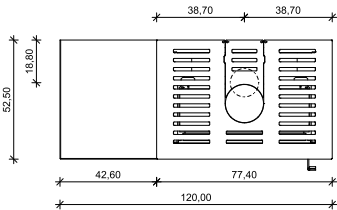
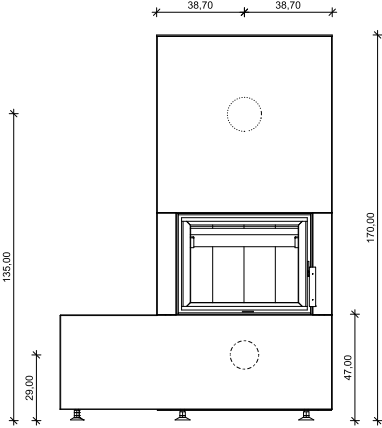

F14

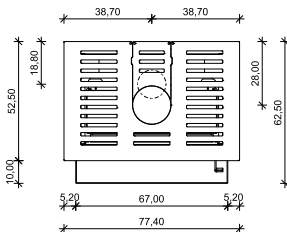
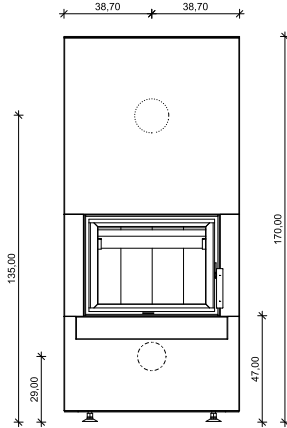

Dessins techniques S-Série

S10

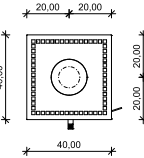
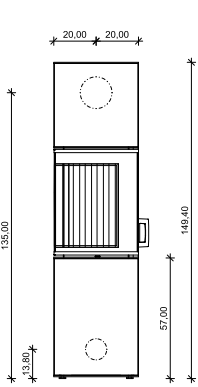

S10XL

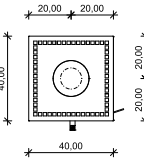
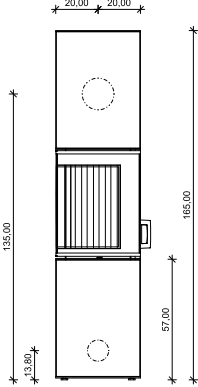

S20

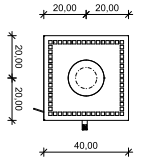
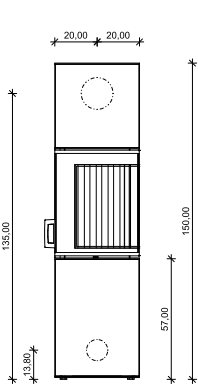

S20XL

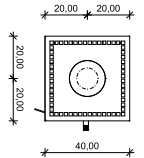
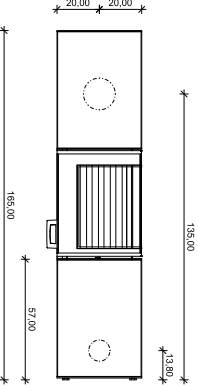

S30

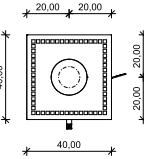
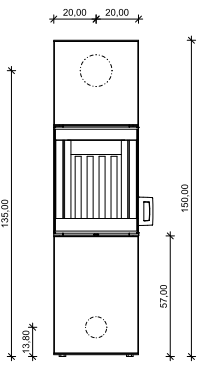

S30XL

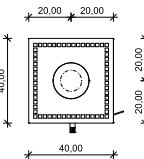
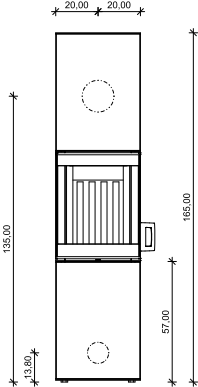

Fiche produit conforme à l'ordonnance EU 2015/1186 et label énergétique

P-Série:

Nom fournisseur ou la marque commerciale:	CB-tec GmbH														
La référence du modèle donnée par le fournisseur:	P10	P11	P12	P13	P14	P20	P21	P22	P23	P24	P30	P31	P32	P33	P34
La classe d'efficacité énergétique du modèle:	A+					A+					A+				
La puissance thermique directe en [kW]	5,7					7,8					10,0				
L'indice d'efficacité énergétique EEI:	110,0					111,0					108,0				
Le rendement utile à la puissance thermique nominale (%):	82,1					82,9					81,0				
Le rendement utile à la puissance thermique minimale (%):	N.A.														
Mesures spécifiques (lors de l'assemblage, de la maintenance):	Voir mode d'emploi														

F- et C-Série:

Nom fournisseur ou la marque commerciale:	CB-tec GmbH												
La référence du modèle donnée par le fournisseur:	F10	F11	F12	F13	F14	C10	C12	C13	C14	C20	C22	C23	C24
La classe d'efficacité énergétique du modèle:	A+					A+				A+			
La puissance thermique directe en [kW]	4,8					7,8				7,8			
L'indice d'efficacité énergétique EEI:	112,2					111,0				111,0			
Le rendement utile à la puissance thermique nominale (%):	83,6					82,9				82,9			
Le rendement utile à la puissance thermique minimale (%):	N.A.												
Mesures spécifiques (lors de l'assemblage, de la maintenance):	Voir mode d'emploi												

S-Série:

Nom fournisseur ou la marque commerciale:	CB-tec GmbH											
La référence du modèle donnée par le fournisseur:	S10		S20		S10 XL		S20 XL		S30		S30 XL	
La classe d'efficacité énergétique du modèle:	A+		A+		A+		A+		A+		A+	
La puissance thermique directe en [kW]	5,4		5,4		5,4		5,4		6,0		6,0	
L'indice d'efficacité énergétique EEI:	109,9		109,9		109,9		109,9		109,8		109,8	
Le rendement utile à la puissance thermique nominale (%):	82,0		82,0		82,0		82,0		81,9		81,9	
Le rendement utile à la puissance thermique minimale (%):	N.A.											
Mesures spécifiques (lors de l'assemblage, de la maintenance):	Voir mode d'emploi											



Profitez également du design Neocube à l'extérieur

NEOCUBE-O

Un design unique

- > Conception de la base de haute qualité dans un aspect massif
- > 12 finitions en céramique
- > Des flammes impressionnantes
- > Une excellente technique de combustion
- > Hauteur de flamme réglable
- > Extrêmement résistant aux intempéries grâce à la construction en acier inoxydable
- > Puissance de chauffage forte et réglable
- > Finition de haute qualité
- > Adapté à tous les types de gaz





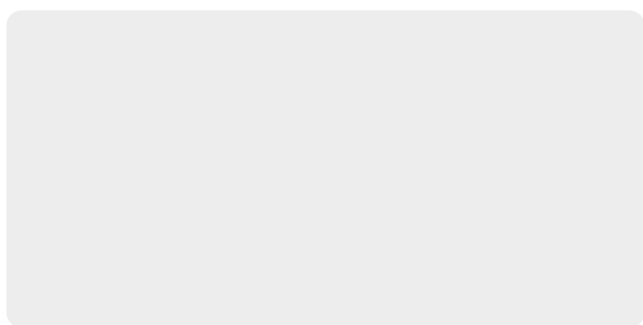

CB-tec GmbH
Behaimweg 2
DE-87781 Ungerhausen
www.neocube-fire.fr



Importateur pour la France, la Belgique et le Luxembourg

Actuel - Services Sarl.
Zone Industrielle, 10
L - 8821 - Koetschette
info@actuel-services.com
www.actuel-services.com

Sous réserve d'erreurs d'impression. Toutes les informations à jour du mois de août 2023.
Tous les prix présents dans le catalogue sont des prix de catalogue hors TVA légale. Les accessoires, les matériaux pour le raccordement et le montage ne sont pas inclus dans le prix. Tolérance liée à la fabrication des composants en céramique de +/- 2 mm.

